

Nomenklatur Steckverbinder konfektioniert, Flansche

Verbindungsleitung

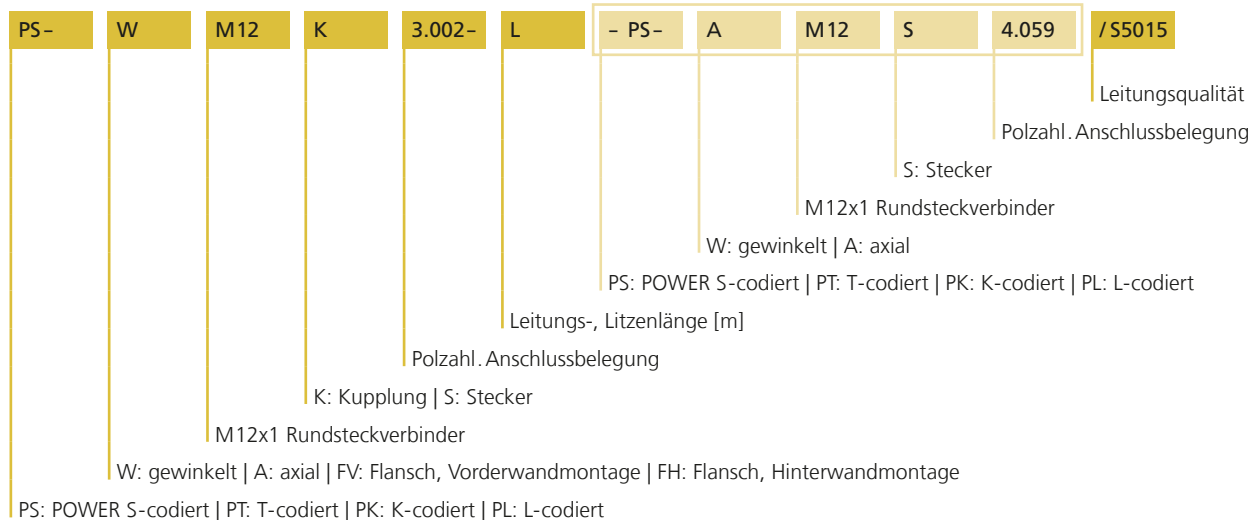

Nomenklatur POWER Verteiler

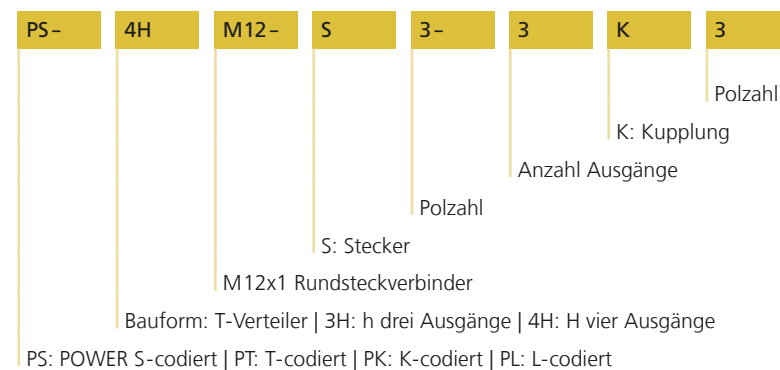

*nicht Selbstkonfektionierbare

Leitung	Material	UL	Farbe	Aderquerschnitt	Schleppkettenfähig	PNO-konform
S5015	PUR/PP	✓	BK	1,5mm ²	✓	
S5015GY	PUR/PP	✓	GY	1,5mm ²	✓	✓
S5025	PUR/PP	✓	BK	2,5mm ²	✓	
S5025GY	PUR/PP	✓	GY	2,5mm ²	✓	✓

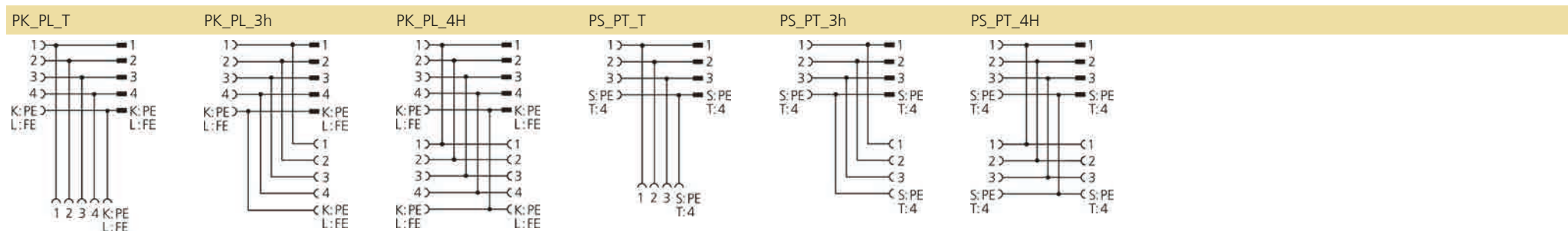





















M12x1 POWER

Technische Daten	Steckverbinder	Flansche	Selbstkonfektionierbare	T-, h-, H-Verteiler
Isolationswiderstand	$\geq 10^8 \Omega$	$\geq 10^8 \Omega$	$\geq 10^8 \Omega$	$\geq 10^8 \Omega$
Durchgangswiderstand	$\leq 5 m\Omega$	$\leq 5 m\Omega$	$\leq 3 m\Omega$	$\leq 5 m\Omega$
Umgebungstemperatur	$-30^\circ\text{C} \dots +90^\circ\text{C}$	$-40^\circ\text{C} \dots +85^\circ\text{C}$	$-40^\circ\text{C} \dots +85^\circ\text{C}$	$-30^\circ\text{C} \dots +90^\circ\text{C}$
Material Kontakte	Metall, CuZn, vergoldet	Metall, vergoldet	Metall, vergoldet	Metall, vergoldet
Material Kontaktträger	Kunststoff, PA, BK	Kunststoff, PA	Kunststoff, PA	Kunststoff, PA, BK
Material Griffkörper	Kunststoff, TPU, BK	Kunststoff, TPU	Kunststoff, PA	Kunststoff, TPU
Material Überwurf	Metall, CuZn, vernickelt	Metall, vernickelt		Metall, vernickelt
Material Dichtung (Kupplung)	FPM/FKM			
Material Flanschgehäuse		Zinkdruckguss vernickelt		
Normen	IEC 61076-2-111	IEC 61076-2-111	IEC 61076-2-111	IEC 61076-2-111
Schutzart (montiert)	IP65, IP67, IP68	IP65, IP67, IP68	IP67	IP65, IP67, IP68
Mechanische Lebensdauer	>100 Steckzyklen	>100 Steckzyklen	>100 Steckzyklen	>100 Steckzyklen
Verschmutzungsgrad	2	3	3	2
Kabeldurchlass			8...10mm	
Anschlussquerschnitt			1,50mm ²	









M12x1 POWER von ESCHA steht für eine zuverlässige Leistungsübertragung über die genormte M12x1-Schnittstelle. Produkte mit S-Codierung (630V, 12A), T-Codierung (63V, 12A), L-Codierung (63V, 16A, 4-FE, PNO-konform) und K-Codierung (630V, 12A, 4+PE) eignen sich aufgrund ihrer kompakten Bauform insbesondere für die Stromversorgung im Automatisierungsbereich. Ein umfangreiches Produktprogramm mit Anschluss- und Verbindungsleitungen sowie H-, h- und T-Verteilern ermöglicht eine serielle Verkabelungsstruktur in der Feldebene. Ein Alleinstellungsmerkmal der gesamten M12x1 POWER Familie ist ihr Anschlussquerschnitt bis 2,5mm². Dieser gestattet im Gegensatz zu kleinen Querschnitten eine große Ausdehnung der Powerverteilung und – insbesondere bei Gleichspannungsverteilung – einen geringeren Spannungsabfall.

		Kopf				Leitung			L = Leitungslänge*		
		Pol	U[max]	I[max]	Cod.	Material	Ø[mm²]	Artikelbezeichnung	2m / 1m	5m / 2m	10m / 5m
	Anschlussleitung Kupplung, axial, M12x1	2+PE	630V _{AC} 600V _{AC} (UL)	12A	S	PUR BK	3 x 1,5	PS-AM12K3.002-L/S5015	8064011	8064012	8064013
		3+PE	630V _{AC} 600V _{AC} (UL)	12A	S	PUR BK	4 x 1,5	PS-AM12K4.155-L/S5015	8068091	8068092	8068093
	Anschlussleitung Kupplung, gewinkelt, M12x1	2+PE	630V _{AC} 600V _{AC} (UL)	12A	S	PUR BK	3 x 1,5	PS-WM12K3.002-L/S5015	8064014	8064015	8064016
		3+PE	630V _{AC} 600V _{AC} (UL)	12A	S	PUR BK	4 x 1,5	PS-WM12K4.155-L/S5015	8068095	8068096	8068097
	Anschlussleitung Stecker, axial, M12x1	2+PE	630V _{AC} 600V _{AC} (UL)	12A	S	PUR BK	3 x 1,5	PS-AM12S3.002-L/S5015	8064017	8064018	8064019
		3+PE	630V _{AC} 600V _{AC} (UL)	12A	S	PUR BK	4 x 1,5	PS-AM12S4.155-L/S5015	8068098	8068106	8068107
	Anschlussleitung Stecker, gewinkelt, M12x1	2+PE	630V _{AC} 600V _{AC} (UL)	12A	S	PUR BK	3 x 1,5	PS-WM12S3.002-L/S5015	8064020	8064021	8064022
		3+PE	630V _{AC} 600V _{AC} (UL)	12A	S	PUR BK	4 x 1,5	PS-WM12S4.155-L/S5015	8068108	8068109	8068110
	Verbindungsleitung Kupplung, axial, M12x1	2+PE	630V _{AC} 600V _{AC} (UL)	12A	S	PUR BK	3 x 1,5	PS-AM12K3.002-L-PS-AM12S3.002/S5015	8063999	8064000	8064001
		3+PE	630V _{AC} 600V _{AC} (UL)	12A	S	PUR BK	4 x 1,5	PS-AM12K4.155-L-PS-AM12S4.155/S5015	8068297	8068131	8068132
	Verbindungsleitung Kupplung, axial, M12x1 Stecker, gewinkelt, M12x1	2+PE	630V _{AC} 600V _{AC} (UL)	12A	S	PUR BK	3 x 1,5	PS-AM12K3.002-L-PS-WM12S3.002/S5015	8064002	8064003	8064004
		3+PE	630V _{AC} 600V _{AC} (UL)	12A	S	PUR BK	4 x 1,5	PS-AM12K4.155-L-PS-WM12S4.155/S5015	8068298	8068134	8068135
	Verbindungsleitung Kupplung, gewinkelt, M12x1 Stecker, axial, M12x1	2+PE	630V _{AC} 600V _{AC} (UL)	12A	S	PUR BK	3 x 1,5	PS-WM12K3.002-L-PS-AM12S3.002/S5015	8064008	8064009	8064010
		3+PE	630V _{AC} 600V _{AC} (UL)	12A	S	PUR BK	4 x 1,5	PS-WM12K4.155-L-PS-AM12S4.155/S5015	8068301	8068140	8068141
	Verbindungsleitung Kupplung, gewinkelt, M12x1 Stecker, gewinkelt, M12x1	2+PE	630V _{AC} 600V _{AC} (UL)	12A	S	PUR BK	3 x 1,5	PS-WM12K3.002-L-PS-WM12S3.002/S5015	8064005	8064006	8064007
		3+PE	630V _{AC} 600V _{AC} (UL)	12A	S	PUR BK	4 x 1,5	PS-WM12K4.155-L-PS-WM12S4.155/S5015	8068299	8068137	8068138
	Flansch Kupplung, axial, M12x1 Litzenanschluss Vorderwandmontage	2+PE	630V _{AC} 600V _{AC} (UL)	12A	S		3 x 1,5	PS-FVM12KU3.002-0,2/M16/S5015	8087076		
				12A	S		3 x 2,5	PS-FVM12KU3.002-0,2/M16/S5025	8086643		
		3+PE	630V _{AC} 600V _{AC} (UL)	12A	S		4 x 1,5	PS-FVM12KU4.155-0,2/M16/S5015	8087080		
				12A	S		4 x 2,5	PS-FVM12KU4.155-0,2/M16/S5025	8086188		

* Unsere Standardleitungslängen sind 2m, 5m oder 10m für Anschlussleitungen und 1m, 2m oder 5m für Verbindungsleitungen. Die Litzenlänge bei Flanschen beträgt 0,2m. Alle anderen Leitungs- und Litzenlängen liefern wir Ihnen gern auf Anfrage.

		Kopf				Leitung		Artikelbezeichnung	L = Leitungslänge*		
		Pol	U[max]	I[max]	Cod.	Material	Ø[mm²]		2m / 1m	5m / 2m	10m / 5m
	Flansch Kupplung, axial, M12x1 Litzenanschluss Hinterwandmontage	2+PE	630V _{AC} 600V _{AC} (UL)	12A	S	3 x 1,5	PS-FHM12KU3.002-0,2/M16/S5015	8087074			
				12A	S	3 x 2,5	PS-FHM12KU3.002-0,2/M16/S5025	8086182			
		3+PE	630V _{AC} 600V _{AC} (UL)	12A	S	4 x 1,5	PS-FHM12KU4.155-0,2/M16/S5015	8087078			
				12A	S	4 x 2,5	PS-FHM12KU4.155-0,2/M16/S5025	8086184			
	Flansch Stecker, axial, M12x1 Litzenanschluss Vorderwandmontage	2+PE	630V _{AC} 600V _{AC} (UL)	12A	S	3 x 1,5	PS-FVM12SU3.002-0,2/M16/S5015	8087077			
				12A	S	3 x 2,5	PS-FVM12SU3.002-0,2/M16/S5025	8086644			
		3+PE	630V _{AC} 600V _{AC} (UL)	12A	S	4 x 1,5	PS-FVM12SU4.155-0,2/M16/S5015	8087081			
				12A	S	4 x 2,5	PS-FVM12SU4.155-0,2/M16/S5025	8086189			
	Flansch Stecker, axial, M12x1 Litzenanschluss Hinterwandmontage	2+PE	630V _{AC} 600V _{AC} (UL)	12A	S	3 x 1,5	PS-FHM12SU3.002-0,2/M16/S5015	8087075			
				12A	S	3 x 2,5	PS-FHM12SU3.002-0,2/M16/S5025	8086183			
		3+PE	630V _{AC} 600V _{AC} (UL)	12A	S	4 x 1,5	PS-FHM12SU4.155-0,2/M16/S5015	8087079			
				12A	S	4 x 2,5	PS-FHM12SU4.155-0,2/M16/S5025	8086185			
	Flansch Kupplung, axial, M12x1 Printanschluss Hinterwandmontage	2+PE	630V _{AC} 600V _{AC} (UL)	12A	S		PS-FHM12KU3-P/M16	8086641			
		3+PE	630V _{AC} 600V _{AC} (UL)	12A	S		PS-FHM12KU4-P/M16	8086186			
	Flansch Kupplung, axial, M12x1 Printanschluss Hinterwandmontage	2+PE	630V _{AC} 600V _{AC} (UL)	12A	S		PS-FHM12SU3-P/M16	8086642			
		3+PE	630V _{AC} 600V _{AC} (UL)	12A	S		PS-FHM12SU4-P/M16	8086187			
	Steckverbinder selbstkonfektionierbar Kupplung, axial, M12x1 Schraub-/Klemmanschluss	3+PE	630V _{AC}	12A	S		PS-WAKC4K	8063400			
	Steckverbinder selbstkonfektionierbar Stecker, axial, M12x1 Schraub-/Klemmanschluss	3+PE	630V _{AC}	12A	S		PS-WASC4K	8063399			
	T-Verteiler	3+PE	630V _{AC} 600V _{AC} (UL)	12A	S		PS-TM12-S4-LK4	8062858			
	h-Verteiler	3+PE	630V _{AC} 600V _{AC} (UL)	12A	S		PS-3HM12-S4-LK4	8062859			
	H-Verteiler	3+PE	630V _{AC} 600V _{AC} (UL)	12A	S		PS-4HM12-S4-3K4	8062860			















* Unsere Standardleitungslängen sind 2m, 5m oder 10m für Anschlussleitungen und 1m, 2m oder 5m für Verbindungsleitungen. Die Litzenlänge bei Flanschen beträgt 0,2m. Alle anderen Leitungs- und Litzenlängen liefern wir Ihnen gern auf Anfrage.

		Kopf				Leitung			L = Leitungslänge*		
		Pol	U[max]	I[max]	Cod.	Material	Ø[mm²]	Artikelbezeichnung	2m / 1m	5m / 2m	10m / 5m
	Anschlussleitung Kupplung, axial, M12x1	4	63V _{DC}	12A	T	PUR BK	4 x 1,5	PT-AM12K4-L/S5015	8063986	8063987	8063988
				12A	T	PUR BK	4 x 2,5	PT-AM12K4-L/S5025	8063962	8063963	8063964
	Anschlussleitung Kupplung, gewinkelt, M12x1	4	63V _{DC}	12A	T	PUR BK	4 x 1,5	PT-WM12K4-L/S5015	8063989	8063990	8063991
				12A	T	PUR BK	4 x 2,5	PT-WM12K4-L/S5025	8063965	8063966	8063967
	Anschlussleitung Stecker, axial, M12x1	4	63V _{DC}	12A	T	PUR BK	4 x 1,5	PT-AM12S4-L/S5015	8063992	8063993	8063994
				12A	T	PUR BK	4 x 2,5	PT-AM12S4-L/S5025	8063968	8063969	8063970
	Anschlussleitung Stecker, gewinkelt, M12x1	4	63V _{DC}	12A	T	PUR BK	4 x 1,5	PT-WM12S4-L/S5015	8063998	8063997	8063995
				12A	T	PUR BK	4 x 2,5	PT-WM12S4-L/S5025	8063971	8063972	8063973
	Verbindungsleitung Kupplung, axial, M12x1	4	63V _{DC}	12A	T	PUR BK	4 x 1,5	PT-AM12K4-L-PT-AM12S4/S5015	8063974	8063975	8063976
				12A	T	PUR BK	4 x 2,5	PT-AM12K4-L-PT-AM12S4/S5025	8063950	8063951	8063952
	Verbindungsleitung Kupplung, axial, M12x1 Stecker, gewinkelt, M12x1	4	63V _{DC}	12A	T	PUR BK	4 x 1,5	PT-AM12K4-L-PT-WM12S4/S5015	8063977	8063978	8063979
				12A	T	PUR BK	4 x 2,5	PT-AM12K4-L-PT-WM12S4/S5025	8063953	8063954	8063955
	Verbindungsleitung Kupplung, gewinkelt, M12x1 Stecker, axial, M12x1	4	63V _{DC}	12A	T	PUR BK	4 x 1,5	PT-WM12K4-L-PT-AM12S4/S5015	8063983	8063984	8063985
				12A	T	PUR BK	4 x 2,5	PT-WM12K4-L-PT-AM12S4/S5025	8063959	8063960	8063961
	Verbindungsleitung Kupplung, gewinkelt, M12x1 Stecker, gewinkelt, M12x1	4	63V _{DC}	12A	T	PUR BK	4 x 1,5	PT-WM12K4-L-PT-WM12S4/S5015	8063980	8063981	8063982
				12A	T	PUR BK	4 x 2,5	PT-WM12K4-L-PT-WM12S4/S5025	8063956	8063957	8063958
	Flansch Kupplung, axial, M12x1 Litzenanschluss Vorderwandmontage	4	63V _{DC}	12A	T		4 x 1,5	PT-FVM12KU4-0,2/M16/S5015	8087084		
				12A	T		4 x 2,5	PT-FVM12KU4-0,2/M16/S5025	8086194		



* Unsere Standardleitungslängen sind 2m, 5m oder 10m für Anschlussleitungen und 1m, 2m oder 5m für Verbindungsleitungen. Die Litzenlänge bei Flanschen beträgt 0,2m. Alle anderen Leitungs- und Litzenlängen liefern wir Ihnen gern auf Anfrage.

		Kopf				Leitung			L = Leitungslänge*		
		Pol	U[max]	I[max]	Cod.	Material	Ø[mm²]	Artikelbezeichnung	2m / 1m	5m / 2m	10m / 5m
	Flansch Kupplung, axial, M12x1 Litzenanschluss Hinterwandmontage	4	63V _{DC}	12A	T	4 x 1,5	PT-FHM12KU4-0,2/M16/S5015	8087082			
				12A	T			4 x 2,5	PT-FHM12KU4-0,2/M16/S5025	8086190	
	Flansch Stecker, axial, M12x1 Litzenanschluss Vorderwandmontage	4	63V _{DC}	12A	T	4 x 1,5	PT-FVM12SU4-0,2/M16/S5015	8087085			
				12A	T			4 x 2,5	PT-FVM12SU4-0,2/M16/S5025	8086195	
	Flansch Stecker, axial, M12x1 Litzenanschluss Hinterwandmontage	4	63V _{DC}	12A	T	4 x 1,5	PT-FHM12SU4-0,2/M16/S5015	8087083			
				12A	T			4 x 2,5	PT-FHM12SU4-0,2/M16/S5025	8086191	
	Flansch Kupplung, axial, M12x1 Printanschluss Hinterwandmontage	4	63V _{DC}	12A	T		PT-FHM12KU4-P/M16	8086192			
	Flansch Stecker, axial, M12x1 Printanschluss Hinterwandmontage	4	63V _{DC}	12A	T		PT-FHM12SU4-P/M16	8086193			
	Steckverbinder selbstkonfektionierbar Kupplung, axial, M12x1 Schraub-/Klemmanschluss	4	63V _{DC}	12A	T		PT-WAKC4K	8063398			
	Steckverbinder selbstkonfektionierbar Stecker, axial, M12x1 Schraub-/Klemmanschluss	4	63V _{DC}	12A	T		PT-WASC4K	8063397			
	T-Verteiler	4	63V _{DC}	12A	T		PT-TM12-S4-LK4	8067897			
	h-Verteiler	4	63V _{DC}	12A	T		PT-3HM12-S4-LK4	8067900			
	H-Verteiler	4	63V _{DC}	12A	T		PT-4HM12-S4-3K4	8067903			
	Anschlussleitung Kupplung, axial, M12x1	4+PE	630V _{AC} 600V _{AC} (UL)	12A	K	PUR BK	5 x 1,5	PK-AM12K5.244-L/S5015	8075272	8075273	8075274







* Unsere Standardleitungslängen sind 2m, 5m oder 10m für Anschlussleitungen und 1m, 2m oder 5m für Verbindungsleitungen. Die Litzenlänge bei Flanschen beträgt 0,2m. Alle anderen Leitungs- und Litzenlängen liefern wir Ihnen gern auf Anfrage.

		Kopf				Leitung		L = Leitungslänge*			
		Pol	U[max]	I[max]	Cod.	Material	Ø[mm²]	Artikelbezeichnung	2m / 1m	5m / 2m	10m / 5m
	Anschlussleitung Kupplung, gewinkelt, M12x1	4+PE	630V _{AC} 600V _{AC} (UL)	12A	K	PUR BK	5 x 1,5	PK-WM12K5.244-L/S5015	8075298	8075299	8075300
	Anschlussleitung Stecker, axial, M12x1	4+PE	630V _{AC} 600V _{AC} (UL)	12A	K	PUR BK	5 x 1,5	PK-AM12S5.244-L/S5015	8075301	8075302	8075303
	Anschlussleitung Stecker, gewinkelt, M12x1	4+PE	630V _{AC} 600V _{AC} (UL)	12A	K	PUR BK	5 x 1,5	PK-WM12S5.244-L/S5015	8075315	8075319	8075322
	Verbindungsleitung Kupplung, axial, M12x1	4+PE	630V _{AC} 600V _{AC} (UL)	12A	K	PUR BK	5 x 1,5	PK-AM12K5.244-L-PK-AM12S5.244/S5015	8075847	8075848	8075849
	Verbindungsleitung Stecker, axial, M12x1	4+PE	630V _{AC} 600V _{AC} (UL)	12A	K	PUR BK	5 x 1,5	PK-AM12K5.244-L-PK-WM12S5.244/S5015	8076185	8076186	8076187
	Verbindungsleitung Kupplung, axial, M12x1	4+PE	630V _{AC} 600V _{AC} (UL)	12A	K	PUR BK	5 x 1,5	PK-AM12K5.244-L-PK-WM12S5.244/S5015	8076185	8076186	8076187
	Verbindungsleitung Stecker, gewinkelt, M12x1	4+PE	630V _{AC} 600V _{AC} (UL)	12A	K	PUR BK	5 x 1,5	PK-AM12K5.244-L-PK-WM12S5.244/S5015	8076185	8076186	8076187
	Verbindungsleitung Kupplung, gewinkelt, M12x1	4+PE	630V _{AC} 600V _{AC} (UL)	12A	K	PUR BK	5 x 1,5	PK-WM12K5.244-L-PK-AM12S5.244/S5015	8076204	8076205	8076206
	Verbindungsleitung Stecker, axial, M12x1	4+PE	630V _{AC} 600V _{AC} (UL)	12A	K	PUR BK	5 x 1,5	PK-WM12K5.244-L-PK-AM12S5.244/S5015	8076204	8076205	8076206
	Verbindungsleitung Kupplung, gewinkelt, M12x1	4+PE	630V _{AC} 600V _{AC} (UL)	12A	K	PUR BK	5 x 1,5	PK-WM12K5.244-L-PK-WM12S5.244/S5015	8076195	8076196	8076197
	Verbindungsleitung Stecker, gewinkelt, M12x1	4+PE	630V _{AC} 600V _{AC} (UL)	12A	K	PUR BK	5 x 1,5	PK-WM12K5.244-L-PK-WM12S5.244/S5015	8076195	8076196	8076197
	Flansch Kupplung, axial, M12x1	4+PE	630V _{AC} 600V _{AC} (UL)	12A	K		5 x 1,5	PK-FVM12KU5.244-0,2/M16/S5015	8087065		
	Litzenanschluss Vorderwandmontage			12A	K		5 x 2,5	PK-FVM12KU5.244-0,2/M16/S5025	8086173		
	Flansch Kupplung, axial, M12x1	4+PE	630V _{AC} 600V _{AC} (UL)	12A	K		5 x 1,5	PK-FHM12KU5.244-0,2/M16/S5015	8087062		
	Litzenanschluss Hinterwandmontage			12A	K		5 x 2,5	PK-FHM12KU5.244-0,2/M16/S5025	8086169		









* Unsere Standardleitungslängen sind 2m, 5m oder 10m für Anschlussleitungen und 1m, 2m oder 5m für Verbindungsleitungen. Die Litzenlänge bei Flanschen beträgt 0,2m. Alle anderen Leitungs- und Litzenlängen liefern wir Ihnen gern auf Anfrage.

		Kopf				Leitung		Artikelbezeichnung	L = Leitungslänge*		
		Pol	U[max]	I[max]	Cod.	Material	Ø[mm²]		2m / 1m	5m / 2m	10m / 5m
	Flansch Stecker, axial, M12x1 Litzenanschluss Vorderwandmontage	4+PE	630V _{AC} 600V _{AC} (UL)	12A	K	5 x 1,5	PK-FVM12SU5.244-0,2/M16/S5015	8087064			
				12A	K			5 x 2,5	PK-FVM12SU5.244-0,2/M16/S5025	8086174	
	Flansch Stecker, axial, M12x1 Litzenanschluss Hinterwandmontage	4+PE	630V _{AC} 600V _{AC} (UL)	12A	K	5 x 1,5	PK-FHM12SU5.244-0,2/M16/S5015	8087063			
				12A	K			5 x 2,5	PK-FHM12SU5.244-0,2/M16/S5025	8086170	
	Flansch Kupplung, axial, M12x1 Printanschluss Hinterwandmontage	4+PE	630V _{AC} 600V _{AC} (UL)	12A	K		PK-FHM12KU5-P/M16	8086171			
	Flansch Stecker, axial, M12x1 Printanschluss Hinterwandmontage	4+PE	630V _{AC} 600V _{AC} (UL)	12A	K		PK-FHM12SU5-P/M16	8086172			
	Steckverbinder selbstkonfektionierbar Kupplung, axial, M12x1 Schraub-/Klemmanschluss	5	630V _{AC}	12A	K		PK-WAKC5K	8086298			
	Steckverbinder selbstkonfektionierbar Stecker, axial, M12x1 Schraub-/Klemmanschluss	5	630V _{AC}	12A	K		PK-WASC5K	8086297			
	T-Verteiler	4+PE	500V _{AC}	12A	K		PK-TM12-S5-LK5	8075810			
	h-Verteiler	4+PE	500V _{AC}	12A	K		PK-3HM12-S5-LK5	8075817			
	H-Verteiler	4+PE	500V _{AC}	12A	K		PK-4HM12-S5-3K5	8075818			
	Anschlussleitung Kupplung, axial, M12x1	4	63V _{DC}	16A	L	PUR BK 4 x 1,5	PL-AM12K4-L/S5015	8076483	8076484	8076523	
				16A	L	PUR BK 4 x 2,5	PL-AM12K4-L/S5025	8076486	8076487	8076524	
		4+FE	63V _{DC}	16A	L	PUR GY 5 x 1,5	PL-AM12K5.269-L/S5015GY	8075323	8075324	8075325	
				16A	L	PUR GY 5 x 2,5	PL-AM12K5.269-L/S5025GY	8075257	8075258	8075260	

* Unsere Standardleitungslängen sind 2m, 5m oder 10m für Anschlussleitungen und 1m, 2m oder 5m für Verbindungsleitungen. Die Litzenlänge bei Flanschen beträgt 0,2m. Alle anderen Leitungs- und Litzenlängen liefern wir Ihnen gern auf Anfrage.

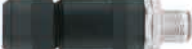

		Kopf				Leitung			L = Leitungslänge*		
		Pol	U[max]	I[max]	Cod.	Material	Ø[mm²]	Artikelbezeichnung	2m / 1m	5m / 2m	10m / 5m
	Anschlussleitung Kupplung, gewinkelt, M12x1	4	63V _{DC}	16A	L	PUR BK	4 x 1,5	PL-WM12K4-L/S5015	8076489	8076490	8076525
				16A	L	PUR BK	4 x 2,5	PL-WM12K4-L/S5025	8076492	8076493	8076526
		4+FE	63V _{DC}	16A	L	PUR GY	5 x 1,5	PL-WM12K5.269-L/S5015GY	8075326	8075327	8075328
				16A	L	PUR GY	5 x 2,5	PL-WM12K5.269-L/S5025GY	8075261	8075262	8075263
	Anschlussleitung Stecker, axial, M12x1	4	63V _{DC}	16A	L	PUR BK	4 x 1,5	PL-AM12S4-L/S5015	8076495	8076496	8076527
				16A	L	PUR BK	4 x 2,5	PL-AM12S4-L/S5025	8076498	8076499	8076528
		4+FE	63V _{DC}	16A	L	PUR GY	5 x 1,5	PL-AM12S5.269-L/S5015GY	8075329	8075330	8075331
				16A	L	PUR GY	5 x 2,5	PL-AM12S5.269-L/S5025GY	8075264	8075265	8075266
	Anschlussleitung Stecker, gewinkelt, M12x1	4	63V _{DC}	16A	L	PUR BK	4 x 1,5	PL-WM12S4-L/S5015	8076501	8076502	8076529
				16A	L	PUR BK	4 x 2,5	PL-WM12S4-L/S5025	8076504	8076505	8076530
		4+FE	63V _{DC}	16A	L	PUR GY	5 x 1,5	PL-WM12S5.269-L/S5015GY	8075333	8075334	8075335
				16A	L	PUR GY	5 x 2,5	PL-WM12S5.269-L/S5025GY	8075267	8075268	8075269
	Verbindungsleitung Kupplung, axial, M12x1	4	63V _{DC}	16A	L	PUR BK	4 x 1,5	PL-AM12K4-L-PL-AM12S4/S5015	8076457	8076458	8076459
				16A	L	PUR BK	4 x 2,5	PL-AM12K4-L-PL-AM12S4/S5025	8076460	8076461	8076462
		4+FE	63V _{DC}	16A	L	PUR GY	5 x 1,5	PL-AM12K5.269-L-PL-AM12S5.269/S5015GY	8076179	8076180	8076181
				16A	L	PUR GY	5 x 2,5	PL-AM12K5.269-L-PL-AM12S5.269/S5025GY	8076183	8076182	8076184
	Verbindungsleitung Kupplung, axial, M12x1	4	63V _{DC}	16A	L	PUR BK	4 x 1,5	PL-AM12K4-L-PL-AM12S4/S5015	8076463	8076464	8076465
				16A	L	PUR BK	4 x 2,5	PL-AM12K4-L-PL-AM12S4/S5025	8076466	8076467	8076468
		4+FE	63V _{DC}	16A	L	PUR GY	5 x 1,5	PL-AM12K5.269-L-PL-AM12S5.269/S5015GY	8076188	8076189	8076190
				16A	L	PUR GY	5 x 2,5	PL-AM12K5.269-L-PL-AM12S5.269/S5025GY	8076192	8076193	8076194
	Verbindungsleitung Stecker, axial, M12x1	4	63V _{DC}	16A	L	PUR BK	4 x 1,5	PL-AM12K4-L-PL-AM12S4/S5015	8076478	8076476	8076477
				16A	L	PUR BK	4 x 2,5	PL-AM12K4-L-PL-AM12S4/S5025	8076479	8076480	8076481
		4+FE	63V _{DC}	16A	L	PUR GY	5 x 1,5	PL-WM12K5.269-L-PL-AM12S5.269/S5015GY	8076207	8076208	8076209
				16A	L	PUR GY	5 x 2,5	PL-WM12K5.269-L-PL-AM12S5.269/S5025GY	8076210	8076211	8076212
	Verbindungsleitung Kupplung, gewinkelt, M12x1	4	63V _{DC}	16A	L	PUR BK	4 x 1,5	PL-WM12K4-L-PL-WM12S4/S5015	8076469	8076470	8076471
				16A	L	PUR BK	4 x 2,5	PL-WM12K4-L-PL-WM12S4/S5025	8076472	8076473	8076475
		4+FE	63V _{DC}	16A	L	PUR GY	5 x 1,5	PL-WM12K5.269-L-PL-WM12S5.269/S5015GY	8076198	8076199	8076200
				16A	L	PUR GY	5 x 2,5	PL-WM12K5.269-L-PL-WM12S5.269/S5025GY	8076201	8076202	8076203

* Unsere Standardleitungslängen sind 2m, 5m oder 10m für Anschlussleitungen und 1m, 2m oder 5m für Verbindungsleitungen. Die Litzenlänge bei Flanschen beträgt 0,2m. Alle anderen Leitungs- und Litzenlängen liefern wir Ihnen gern auf Anfrage.

		Kopf				Leitung			L = Leitungslänge*		
		Pol	U[max]	I[max]	Cod.	Material	Ø[mm²]	Artikelbezeichnung	2m / 1m	5m / 2m	10m / 5m
	Flansch Kupplung, axial, M12x1 Litzenanschluss Vorderwandmontage	4	63V _{DC}	12A	L	4 x 1,5	PL-FVM12KU4-0,2/M16/S5015	8087068			
				12A	L	4 x 2,5	PL-FVM12KU4-0,2/M16/S5025	8086638			
	4+FE	63V _{DC}	16A	L	5 x 1,5	PL-FVM12KU5.269-0,2/M16/S5015	8087073				
			16A	L	5 x 2,5	PL-FVM12KU5.269-0,2/M16/S5025	8086180				
	Flansch Kupplung, axial, M12x1 Litzenanschluss Hinterwandmontage	4	63V _{DC}	12A	L	4 x 1,5	PL-FHM12KU4-0,2/M16/S5015	8087066			
				12A	L	4 x 2,5	PL-FHM12KU4-0,2/M16/S5025	8086175			
	4+FE	63V _{DC}	16A	L	5 x 1,5	PL-FHM12KU5.269-0,2/M16/S5015	8087070				
			16A	L	5 x 2,5	PL-FHM12KU5.269-0,2/M16/S5025	8086177				
	Flansch Stecker, axial, M12x1 Litzenanschluss Vorderwandmontage	4	63V _{DC}	12A	L	4 x 1,5	PL-FVM12SU4-0,2/M16/S5015	8087069			
				12A	L	4 x 2,5	PL-FVM12SU4-0,2/M16/S5025	8086639			
	4+FE	63V _{DC}	16A	L	5 x 1,5	PL-FVM12SU5.269-0,2/M16/S5015	8087072				
			16A	L	5 x 2,5	PL-FVM12SU5.269-0,2/M16/S5025	8086181				
	Flansch Stecker, axial, M12x1 Litzenanschluss Hinterwandmontage	4	63V _{DC}	12A	L	4 x 1,5	PL-FHM12SU4-0,2/M16/S5015	8087067			
				12A	L	4 x 2,5	PL-FHM12SU4-0,2/M16/S5025	8086176			
	4+FE	63V _{DC}	16A	L	5 x 1,5	PL-FHM12SU5.269-0,2/M16/S5015	8087071				
			16A	L	5 x 2,5	PL-FHM12SU5.269-0,2/M16/S5025	8086178				
	Flansch Kupplung, axial, M12x1 Printanschluss Hinterwandmontage	4	63V _{DC}	12A	L		PL-FHM12KU4-P/M16	8086636			
		4+FE	63V _{DC}	12A	L		PL-FHM12KU5-P/M16	8086640			
	Flansch Stecker, axial, M12x1 Printanschluss Hinterwandmontage	4	63V _{DC}	12A	L		PL-FHM12SU4-P/M16	8086637			
		4+FE	63V _{DC}	12A	L		PL-FHM12SU5-P/M16	8086179			
	Steckverbinder selbstkonfektionierbar Kupplung, axial, M12x1 Schraub-/Klemmanschluss	5	63V _{DC}	16A	L		PL-WAKC5K	8086300			
	Steckverbinder selbstkonfektionierbar Stecker, axial, M12x1 Schraub-/Klemmanschluss	5	63V _{DC}	16A	L		PL-WASC5K	8086299			
	T-Verteiler	5	63V _{DC}	16A	L		PL-TM12-S5-LK5	8075819			

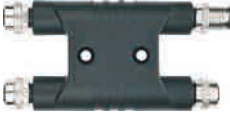
* Unsere Standardleitungslängen sind 2m, 5m oder 10m für Anschlussleitungen und 1m, 2m oder 5m für Verbindungsleitungen. Die Litzenlänge bei Flanschen beträgt 0,2m. Alle anderen Leitungs- und Litzenlängen liefern wir Ihnen gern auf Anfrage.

		Kopf				Leitung		L = Leitungslänge*			
		Pol	U[max]	I[max]	Cod.	Material	Ø[mm²]	Artikelbezeichnung	2m / 1m	5m / 2m	10m / 5m
	h-Verteiler	5	63V _{DC}	16A	L			PL-3HM12-S5-LK5	8075820		
	H-Verteiler	5	63V _{DC}	16A	L			PL-4HM12-S5-3K5	8075821		

		Adern	Adernfarben	Litzenaufbau	ø [mm]	Artikelbezeichnung	L=100m
	PUR, Steuerleitung, POWER, S5015, 1,5 mm²	2+PE	BN, BU, GN/YE	feinstdrähtig Klasse 6	8,50	LiF9YH-11YH 3G1,5 bl,br,gnge S5015	8064082
		4	BN, WH, BU, BK	feinstdrähtig Klasse 6	9,60	LiF9YH-11YH 4x1,5 sw,bl,ws,br S5015	8064083
		3+PE	GY, BK, BN, GN/YE	feinstdrähtig Klasse 6	9,60	LiF9YH-11YH 4G1,5 bl,br,gy,gnge S5015	8070663
		4+PE	BU, GY, BN, BK, GN/YE	feinstdrähtig Klasse 6	9,90	PUR/PP A 5G1,5 BK	8083056
	PUR, Steuerleitung, POWER, S5015GY, 1,5 mm²	4+FE	BN, WH, BU, BK, GY	feinstdrähtig Klasse 6	9,90	LiF9YH-11YH 5G1,5 sw,bl,ws,br,gr S5015	8094391
	PUR, Steuerleitung, POWER, S5025, 2,5 mm²	4	BN, WH, BU, BK	feinstdrähtig Klasse 6	11,00	LiF9YH-11YH 4x2,5 sw,bl,ws,br S5025	8064084
		4+PE	BU, GY, BN, BK, GN/YE	feinstdrähtig Klasse 6	11,70	PUR/PP A 5G2,5 BK	8083057
	PUR, Steuerleitung, POWER, S5025GY, 2,5 mm²	4+FE	BN, WH, BU, BK, GY	feinstdrähtig Klasse 6	11,70	LiF9YH-11YH 5G1,5 sw,bl,ws,br,gr S5015	8094392



S5015®	S5015GY®	S5025®	S5025GY®		
PUR, halogenfrei	PUR, halogenfrei	PUR, halogenfrei	PUR, halogenfrei	Mantelmaterial	Material
PP, halogenfrei	PP, halogenfrei	PP, halogenfrei	PP, halogenfrei	Isolierung	
RAL9005	RAL 7040	RAL9005	RAL 7040	Mantelfarbe (ähnlich)	
★★★★	★★★★	★★★★	★★★★	Maschinen- u. Anlagenbau	typische Einsatzgebiete
★★★★	★★★★	★★★★	★★★★	Automobilindustrie	
★	★	★	★	Robotertechnik	
★	★	★	★	Lebensmittelindustrie	
★	★	★	★	Verpackungs- u. Abfüllanlagen	
★★	★★	★★	★★	Gebäudeinstallation	
★★★★	★★★★	★★★★	★★★★	Windkraftanlagen	
★★★★	★★★★	★★★★	★★★★	flammwidrig	Beständigkeiten
★★★★	★★★★	★★★★	★★★★	ölbeständig	
★★★★	★★★★	★★★★	★★★★	schweißfunkenbeständig	
★★★★	★★★★	★★★★	★★★★	schleppkettenfähig	
★	★	★	★	torsionsfähig	
★★	★★	★★	★★	säuren- und laugenbeständig	
★★	★★	★★	★★	seewasserbeständig	
★★★★	★★★★	★★★★	★★★★	Ozon- und UV-beständig	
★★	★★	★★	★★	hydrolysefest	
★★	★★	★★	★★	mikrobenbeständig	
VDE U ₀ /U: 600V/1.000V	VDE U ₀ /U: 600V/1.000V	VDE U ₀ /U: 600V/1.000V	VDE U ₀ /U: 600V/1.000V	Nennspannung	Eigenschaften
7,5xØ	7,5xØ	10xØ	10xØ	Biegefestigkeit (bewegt)	
4 xØ	4 xØ	4 xØ	4 xØ	Biegefestigkeit (fest verlegt)	
-40°C...+90°C	-40°C...+90°C	-40°C...+90°C	-40°C...+90°C	Temperaturbereich (bewegt)	
-50°C...+90°C	-50°C...+90°C	-50°C...+90°C	-50°C...+90°C	Temperaturbereich (fest verlegt)	
nein	nein	nein	nein	Schirmung	Zulassungen
✓	✓	✓	✓	ROHS	
✓	✓	✓	✓	UL und/oder CSA	
✓	✓	✓	✓	GOST	
				ECOLAB	
POWER	POWER	POWER	POWER	ESCHA Steckverbinderfamilie	

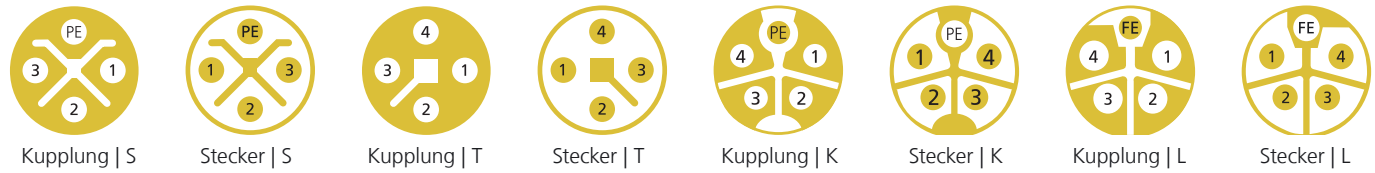

Polzahl	Codierung	Belegung	1	2	3	4	5						
2+PE	S	3.002	BN		BU	GNYE							
3+PE	S	4.155	BN	BK	GY	GNYE							
4	T	4	BN	WH	BU	BK							
4+PE	K	5.244	BK	BN	GY	BU	GNYE						
4	L	4	BN	WH	BU	BK							
4+FE	L	5.269	BN	WH	BU	BK	GY						

Verlegehinweise

Die Voraussetzung für die vom Hersteller zugesicherten Eigenschaften hinsichtlich einer entsprechend dichten und zuverlässigen elektrischen Verbindung sind die richtige Montage der Steckverbinder und eine sachgemäße Verlegung der Leitungen. Um Beschädigungen an Steckverbinder und Leitung zu vermeiden, ist bei der Verlegung der minimale Biegeradius (r_{min}) der Leitung zu beachten.

Datenleitungen sind Hochleistungsprodukte. Um eine dauerhafte, sichere Datenübertragung zu gewährleisten sind jegliche mechanische Einflüsse wie Quetschen, scharfkantiges Abknicken, Zugkräfte etc. während der Montage und im Betrieb zu vermeiden. Eine Montage bei Minustemperaturen bedarf besonderer Sorgfalt, da Kunststoffe bei niedriger Temperatur andere Eigenschaften aufweisen und es zu Beschädigungen des Endproduktes kommen kann. Bei der Verwendung von Kabelbindern zur Leitungs Bündelung oder Festverlegung, dürfen diese nicht in die Leitung einschneiden oder diese deformieren, um Kurzschlüsse, Leitungsunterbrechungen oder eine Verringerung der Spannungsfestigkeit zu vermeiden.

Bei Verbindungsleitungen sollte auf ausreichende Leitungslänge zwischen den Anschlüssen geachtet werden, um die zugeführte Energie bei Bewegung zu absorbieren. Die Verwendung von Kabelschlaufen, Spiralleitungen oder Energieführungsketten garantiert eine höhere Lebensdauer des Steckverbindersystems.

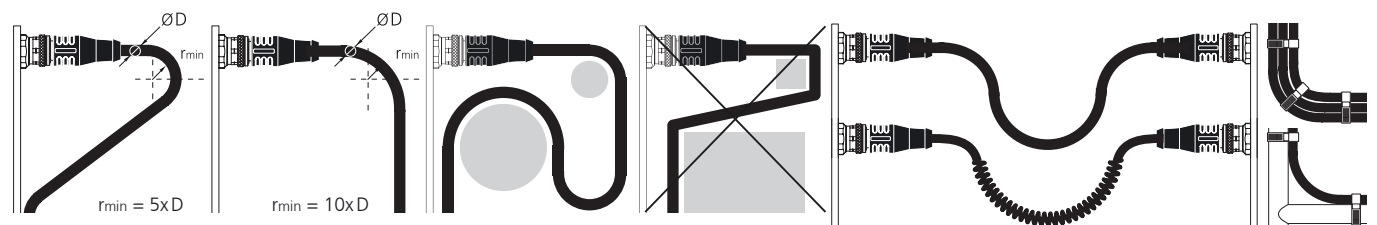

ZULASSUNGEN | ZERTIFIZIERUNGEN

UL (Underwriter Laboratories Inc.)

Die Zertifizierung von Produkten, Komponenten oder Materialien durch die Underwriter Laboratories Inc. bedeutet den geprüften Nachweis, dass diese spezifischen Sicherheitsanforderungen genügen. UL-Zulassungen bedarf es vor allem für den amerikanischen und kanadischen Markt.

Für entsprechende ESCHA Produkte gelten Komponentenzulassungen (UL Recognized Component), die sie als UL-zugelassene Komponenten zum Einbau in UL-zugelassene Systeme kennzeichnen. Diese Komponentenzulassung gilt auch für entsprechend verwendete Leitungsqualitäten. Einzelne Leitungsqualitäten (siehe Tabelle Standard-Leitungsqualitäten) tragen das UL-Listing-Prüfzeichen (sog. Gerätezulassung), welches die Übereinstimmung mit den geltenden UL-Sicherheitsanforderungen garantiert.

Richtlinie 2011/65/EU (RoHS - Restriction of [the use of certain] Hazardous Substances)

Die EU-Richtlinie zur Beschränkung der Verwendung bestimmter gefährlicher Stoffe in Elektro- und Elektronikgeräten verbietet Gefahrstoffe in Geräten und Bauteilen oberhalb festgelegter Grenzwerte. Dazu gehören Blei, Cadmium, Quecksilber, sechswertiges Chrom, Polybromierte Biphenyle (PBB), und Polybromierte Diphenylether (PBDE). Für ESCHA Produkte bedeutet das bleifreie Verlöten und keine Verwendung giftiger Flammschutzmittel in Kunststoffen und Kabeln.

Richtlinie SJ/T 11364-2014 (China RoHS Standard)

Für ESCHA Artikel wird die Einhaltung der Richtlinie mit dem EUP-Label (Environmentally friendly Use Period) ausgewiesen. Zulässige Restbestände gefährlicher Substanzen im Sinne der RoHS Richtlinie sind im Produkt derart chemisch gebunden, dass sie in einem Zeitraum von 50 Jahren (Zahl im EUP-Label) unter normalen Umgebungsbedingungen nicht austreten.

GOST-R (ГОСТ - Государственный Стандарт)

Für die Einfuhr von Waren in die Russische Föderation bedarf es der Zertifizierung durch die Föderale Agentur für technische Regulierung und Metrologie. Diese prüft die Übereinstimmung der Produkte mit russischen Anforderungen, Normen und Qualitätsstandards.

CE-Kennzeichnung

Die CE-Kennzeichnung eines Produktes zeigt an, dass ein Produkt von einer harmonisierenden EU-Richtlinie erfasst wird und die dort festgelegten Anforderungen erfüllt.

Richtlinie 2012/19/EU über Elektro- und Elektronik-Altgeräte

Die WEEE-Richtlinie 2012/19/EU (Waste of Electrical and Electronic Equipment) dient der Vermeidung von Abfällen von Elektro- und Elektronikgeräten und der Reduzierung solcher Abfälle durch Wiederverwendung, Recycling und anderer Formen der Verwertung. Sie legt Mindestnormen für die Behandlung von Elektro- und Elektronik-Altgeräten in der EU fest. ESCHA ist ein registrierter Hersteller (EAR-Registrierungsnr. DE58790594).



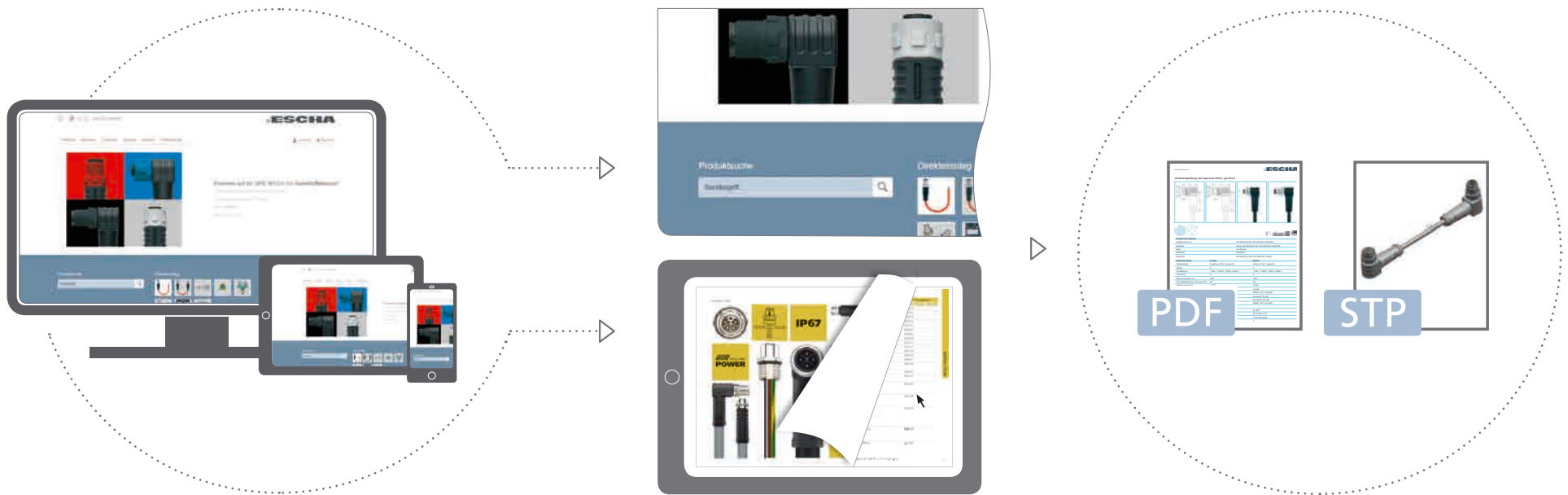

Weiter geht's auf escha.net

Detaillierte Informationen zu ESCHA Vertriebsniederlassungen und -partnern außerhalb Deutschlands sowie über unsere Produkte finden Sie im Internet. Gehen Sie auf escha.net und nutzen Sie die komfortable Produktsuche oder laden Sie sich unseren eCatalog herunter. Mit einem Klick auf die Artikelnummer gelangen Sie direkt zu den Detailinformationen Ihres Wunschartikels. Anschließend stehen Ihnen unsere Datenblätter und Step-Dateien als kostenfreier Download zur Verfügung.